

**teXet**<sup>®</sup>  
Bringing the Best Together



**DVR-500HD**

АВТОМОБИЛЬНЫЙ  
ВИДЕОРЕГИСТРАТОР

Руководство  
по эксплуатации

## Содержание

Общая информация.....	2
Указания по эксплуатации .....	2
Комплектность.....	5
Общий вид устройства.....	6
Общие назначения клавиш .....	7
Основные функции и возможности.....	8
Начало работы .....	9
Режим видео.....	10
Режим просмотра видеозаписи.....	10
Режим фото .....	11
Режим просмотра фотографии .....	11
Меню настроек .....	12
Меню системных настроек .....	13
Сводная таблица параметров функционала.....	14
Подключение к компьютеру/копирование файлов на компьютер .....	17
Возможные неисправности и методы их устранения.....	18
Спецификация.....	20

## Общая информация

Благодарим за то, что Вы выбрали автомобильный видеореги­стратор DVR-500HD. Прежде чем начать эксплуатацию устройства, внимательно прочтите данное руководство, чтобы воспользоваться всеми возможностями видеореги­стратора и продлить срок его службы. Сохраните это руководство, чтобы обратиться к нему, если в будущем возникнет такая необходимость.

Данное Руководство содержит информацию о технических характеристиках устройства, кнопках управления устройством и его программном обеспечении, перечень мер безопасности, игнорирование или несоблюдение которых может привести к повреждению устройства, сбоям в его работе или к выходу из строя. В Руководстве так же содержатся советы по использованию видеореги­стратора. Приведённая информация позволит избежать ошибок, связанных с неправильной эксплуатацией устройства.

За информацией о значении используемых терминов обращайтесь к «Словарю терминов», приведенному в конце Руководства, а также к специализированной литературе, тематическим форумам или в службу поддержки пользователей.

## Указания по эксплуатации

Автомобильный видеореги­стратор DVR-500HD произведен и предназначен для мобильного использования. Нижеследующие указания по эксплуатации предназначены для того, чтобы помочь Вам правильно использовать устройство без угрозы чьей-либо безопасности и сохранять его в рабочем состоянии. Внимательно прочитайте этот раздел и строго следуйте приведенным в нем инструкциям.

## **Общие указания по эксплуатации**

- Устройство следует держать вдали от зон с экстремальным изменением температуры, предохранять от воздействия прямых солнечных лучей или устройств излучающих тепло. Защищайте устройство от попадания влаги и не помещайте его в пыльную или задымленную среду. Не допускайте контакта с активными химическими веществами.

- Предохраняйте устройство от ударов, не кладите на него тяжелые предметы и не вставляйте в него устройства или предметы, которые не подходят к стандартным разъёмам. Падение устройства может привести к повреждению ЖК экрана и к нарушению его нормального функционирования.

- Заряжайте устройство только от совместимых зарядных устройств (mini-USB/входит в комплект). При первой зарядке рекомендуется заряжать его в течение 4-5 часов.

- Соблюдайте законы и правила дорожного движения в стране Вашего пребывания.

## **Меры безопасности при работе с адаптером питания**

- При зарядке устройства используйте только стандартный тип адаптера питания (включен в комплект поставки). Использование нестандартного или иного типа зарядного устройства может привести к повреждениям видеорегистратора и потере гарантии на устройство.

- Адаптер можно подключать только к тому типу электрической сети, параметры которой указаны на маркировке. Если Вы не уверены в соответствии параметров электрической сети и адаптера питания, проконсультируйтесь со специалистами, обратитесь в службу поддержки или в один из авторизованных изготовителем сервисных центров.

- Не наступайте на кабель адаптера питания и не ставьте на него тяжелые предметы.

- Не допускайте растяжения кабеля, его запутывания и завязывания узлами.

- При отсоединении адаптера питания от прикуривателя следует вытягивать вилку, а не тянуть за сам кабель.
- Не подключайте адаптер питания к каким-либо иным устройствам, помимо устройств данной модели.
- Храните адаптер питания в недоступном для детей месте.

### **Меры безопасности при обращении с жидкокристаллическим дисплеем устройства**

Экран жидкокристаллического (ЖК) дисплея – хрупкое устройство, требующее бережного обращения.

- Для протирки экрана ЖК-дисплея используйте только мягкую ткань или специальные салфетки.
- Используйте только специальные средства для очистки дисплея.
- Не касайтесь поверхности экрана острыми предметами.
- Не оказывайте на экран сильного давления и не размещайте на нем какие-либо предметы. Это может привести к повреждениям дисплея и потере гарантии на устройство.
- Не оставляйте дисплей под прямыми солнечными лучами.

### **Меры безопасности при работе с разъемами**

- Не применяйте силу при подключении к разъемам внешних устройств. Это может привести к повреждению контактов.
- Не допускайте попадания в разъемы посторонних предметов, а так же жидкости и пыли. Это может привести как к повреждению разъёма, так и устройства в целом.
- Перед установкой убедитесь, что штекер подсоединяется правильной стороной. При необходимости переверните штекер.

### **Меры безопасности при обращении с картами памяти**

- Устанавливайте карту памяти только правильной стороной. Не прилагайте усилия, если карта не входит в слот устройства. Это может привести к повреждению, как самого слота, так и карты памяти.

- Не допускайте попадания в разъем карты памяти посторонних предметов, а также жидкости и пыли. Это может привести как к повреждению разъёма, так и устройства в целом.
- Перед установкой убедитесь, что карта устанавливается правильной стороной. При необходимости переверните карту.
- Если не удастся установить карту в разъем, убедитесь в её соответствии спецификации SD/SDHC.
- Не извлекайте карту памяти во время доступа устройства к ее содержимому (запись, чтение, копирование, воспроизведение файлов). Это может привести к потере данных или к выходу карты из строя.
- Не используйте карту памяти при повышенной температуре.
- Берегите карту от попадания жидкости или эрозийных материалов.

## Комплектность

Автомобильный видеорегистратор	1 шт.
USB-кабель	1 шт.
Аккумулятор	1 шт.
Автомобильный адаптер питания	1 шт.
Руководство по эксплуатации	1 экз.
Автомобильный держатель	1 экз.
Крепление для держателя	1 экз.
Гарантийный талон	1 экз.
Упаковка	1 шт.

## Общий вид устройства

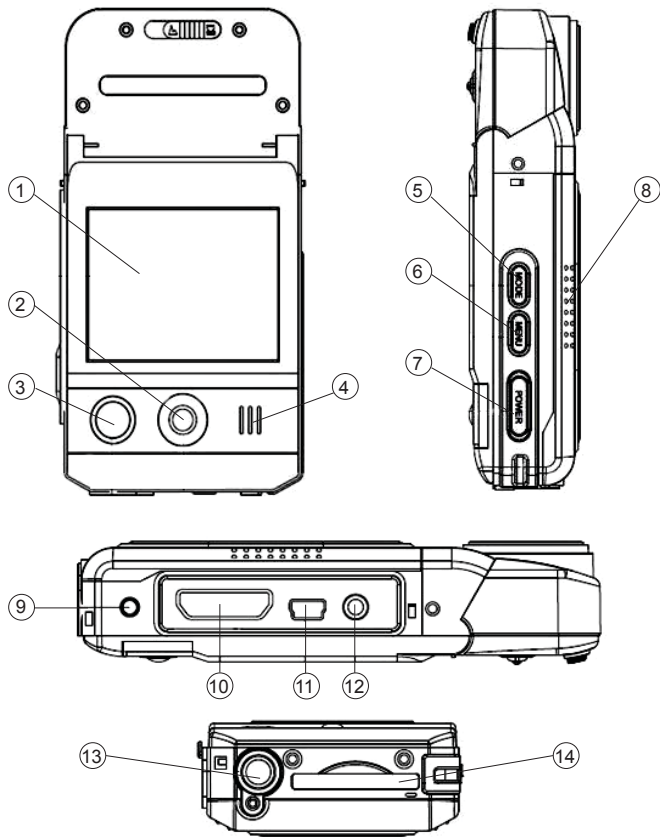

- 1 – LCD-дисплей
- 2 – Мультифункциональный джойстик
- 3 – REC
- 4 – Динамик
- 5 – MODE
- 6 – MENU
- 7 – POWER
- 8 – Крышка отсека батареи
- 9 – Светодиодный индикатор
- 10 – HDMI
- 11 – USB
- 12 – Видеовыход
- 13 – Разъем для штатива
- 14 – Разъем для карты памяти

## Общие назначения клавиш

- **MODE:** Переключение режимов **ВИДЕО/ФОТО/ПРОСМОТР ФАЙЛОВ**, возврат в меню при просмотре фотографий/видео-записи.

- **MENU :** Вход/выход в меню настроек, удаление файлов.

- **POWER:** Включение/выключение устройства.

- **REC:** Включить запись/сделать фото.

- **Мультифункциональный джойстик:**

**Вверх/вниз:** Цифровой зум в режиме **ФОТО**; выбор пункта меню/элемента в меню настроек/просмотре файлов.

**Влево/вправо:** Включение/Выключение в режиме **ВИДЕО/ФОТО**. Выбор значения пункта меню/выбор файла для просмотра.

**ОК (нажатие на джойстик посередине):** В режимах **ФОТО/ВИДЕО** – выключение экрана, в режиме просмотра файлов - запуск видеозаписи, в меню – подтверждение настроек и выход.



## Основные функции и возможности

- 120 градусов широкий угол обзора.
- 1280x720P HD максимальное разрешение видео.
- MPEG-4/AVC H.264 технология видеосжатия.
- 16 мегапикселей максимальный размер фотографии.
- 4 X цифровой зум.
- 2.0" 640x480 TFT дисплей, возможность просмотра в процессе записи.
  - Встроенная фотовспышка.
  - Поддержка передачи по HDMI-кабелю
  - 30 градусов наклон объектива.
  - 30/60 кадров в секунду для детальной записи.
  - Специальное крепление для видеорежиссера, исключающее тряску и вибрации при креплении
    - Запись без пустых промежутков и потерянных фрагментов.
    - Функция защиты файлов во время прекращения подачи питания/ДТП и пр. – файлы остаются нетронутыми.
    - Поддержка зарядки от прикуривателя для непрерывной записи во время движения.
    - Автоматическое включение записи при подаче питания.
    - Циклическая запись, выбор длительности фрагмента.
    - Штмп даты/времени на видеозаписи.
    - Установка длительности записи/автовывключения по времени.
    - Возможность переворота изображения при записи на 180 градусов.
      - Возможность снятия скриншотов во время просмотра видеозаписи.
      - Возможность автовывключения экрана при записи.
      - Зарядка через USB.
      - Возможность крепления на штатив.
      - Ориентированный на пользователя интерфейс.
      - Поддержка карт памяти до 32Гб формата SD/SDHC.
      - Поддержка NOKIA-совместимых аккумуляторов BL-5C.

## Начало работы

1. Установите батарею:

а) Для установки батареи нажмите на переднюю панель с логотипом teXet и сдвиньте ее вниз.

б) Установите совместимую батарею (в комплекте) согласно контактам на ней.

с) Проверьте степень заряда батареи, включив видеорегистратор.



Полный заряд батареи



Средний заряд батареи



Низкий заряд батареи



Заряд недостаточен,

подсоедините совместимое зарядное устройство.

2. При необходимости, зарядите устройство.

*Устройство может быть заряжено как с помощью USB-кабеля, подключенного к компьютеру, так и с помощью сетевого или автомобильного зарядного устройства с силой тока не более 1.5А.*

**Внимание! При зарядке используйте только совместимые зарядные устройства!**

3. Вставьте карту памяти:

**Внимание! Для полноценной работы устройства используйте высокоскоростные карты памяти SDHC с маркировкой CLASS4 и выше!**

а) Проверьте, не заблокирована ли карта памяти (переключатель на карте памяти не находится в положении **LOCK**)

б) Вставьте карту памяти, не прилагая усилий до щелчка;

с) Если устройство не может инициализировать карту памяти или файловая система на ней неоптимальна, возможно, требуется отформатировать ее на устройстве (При этом все данные на карте памяти будут удалены).

4. Включите устройство, для этого, нажмите и удерживайте в течение 1-2 секунд кнопку **POWER** или до появления индикации на экране.

5. Нажмите кнопку **REC** для включения видеозаписи.

## Режим видео

1. Режим записи видео включается автоматически при включении устройства. Для ручного переключения режимов нажимайте кнопку **MODE**, пока в верхнем левом углу экрана не появится значок видео .

2. Нажмите кнопку **REC** для записи видео, повторное нажатие кнопки **REC** остановит запись.

3. Для выключения экрана (экономии питания) нажмите джойстиком **ВЛЕВО**.

4. Нажатием кнопки **ВПРАВО** регулируйте использование подсветки.

5. Нажимайте кнопку **MENU** для входа в меню параметров.

## Режим просмотра видеозаписей

1. Для переключения режимов нажимайте кнопку **MODE** до переключения в режим просмотра видео.





2. Для переключения файлов нажимайте **ВЛЕВО-ВПРАВО**.

3. Для просмотра видеозаписи нажимайте **OK**.

4. Во время просмотра видеозаписи **ВВЕРХ-ВНИЗ** – регулировка громкости звука, **ВЛЕВО-ВПРАВО** – перемотка/ускорение перемотки видеозаписи.

5. Для удаления файлов нажимайте **MENU**, затем нажатием **ВЛЕВО** или **ВПРАВО** переключайте пункт меню «удалить» на **ДА(YES)** или **ВСЕ(ALL)** и нажимайте **OK** для подтверждения удаления.

## Режим фото

1. Для переключения режимов нажимайте кнопку **MODE**, пока в верхнем левом углу экрана не появится значок фото .
2. Нажмите кнопку **REC** для съемки фото.
3. Включение/Выключение светодиодной подсветки:  
Нажатием кнопки **ВПРАВО** многофункционального джойстика Вы можете выбрать режим светодиодной подсветки:
  -  Подсветка выключена
  -  Подсветка включается автоматически
  -  Режим принужденной подсветки
4. Цифровой зум: при съемке двигайте джойстиком **ВВЕРХ/ВНИЗ** для использования цифрового увеличения.
5. Для выключения экрана нажмите джойстиком **ВЛЕВО**.
6. Нажимайте кнопку **MENU** для входа в меню параметров.

## Режим просмотра фотографий

1. Для переключения режимов нажимайте кнопку **MODE** до переключения в режим просмотра фотографий.
2. Для переключения файлов нажимайте **ВЛЕВО-ВПРАВО/ВВЕРХ-ВНИЗ**.
3. Для просмотра выбранного файла нажимайте **ОК**.
4. Для возврата в режим просмотра миниатюр (6 файлов в экране), нажимайте **ВВЕРХ**.
5. Для удаления файлов нажимайте **MENU**, затем нажатием **ВЛЕВО** или **ВПРАВО** переключайте пункт меню «удалить» на **ДА(YES)** или **ВСЕ(ALL)** и нажимайте **ОК** для подтверждения удаления.
6. Для включения режима слайдшоу откройте просмотр выбранного файла и нажмите кнопку **ОК**.

## Меню настроек

Для входа в режим меню настроек нажмите кнопку **MENU**.

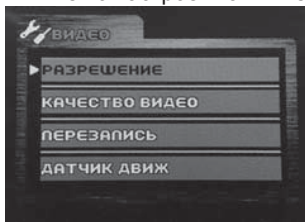

**Примечание!** Для каждого из режимов – **ВИДЕО**, **ФОТО**, **ПРОСМОТР** имеется свое меню настроек, в котором Вы можете изменить разрешение видео/фото, настроить съемку, добавить эффекты, поведение видеорегистратора.

1. Для переключения пунктов меню используйте джойстик **ВВЕРХ-ВНИЗ**.
2. Для изменения параметра пункта меню используйте **ВЛЕВО-ВПРАВО**.
3. Для сохранения изменений и выхода из меню используйте **MENU**.
4. Для просмотра видеозаписи нажимайте **ОК**.
5. Для перехода в режим просмотра миниатюр (6 файлов в экране), нажимайте **ВНИЗ**.
6. Для удаления файлов нажимайте **MENU**, затем нажатием **ВЛЕВО** или **ВПРАВО** переключайте пункт меню «удалить» на **ДА(YES)** или **ВСЕ(ALL)** и нажимайте **ОК** для подтверждения удаления.

## Меню системы настроек

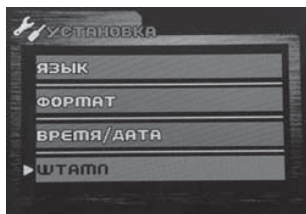

Для входа в режим меню настроек нажмите кнопку **MENU**, затем джойстиком перейдите на пункт выбора панели настроек **ВВЕРХ** и нажмите **ВПРАВО** для выбора меню системных настроек.

## Сводная таблица параметров функционала

Режим	Параметр	Описание параметра
<b>ВИДЕО</b>	РАЗРЕШЕНИЕ	Выбор разрешения записываемого видео 1280x720, 848x480, 640x480. <i>ВНИМАНИЕ! УВЕЛИЧЕНИЕ РАЗРЕШЕНИЯ ВИДЕОФАЙЛА НАКЛАДЫВАЕТ НЕОБХОДИМОСТЬ ИСПОЛЬЗОВАНИЯ КАРТЫ ПАМЯТИ ВЫСОКОЙ ПРОПУСКНОЙ СПОСОБНОСТИ! CLASS4 И ВЫШЕ!</i>
	КАЧЕСТВО ВИДЕО	Программное повышение резкости изображения Н-Высокое, М-Среднее, L-Низкое
	ПЕРЕЗАПИСЬ	Функция перезаписи файлов через некоторый промежуток(полезна, если Вы хотите хранить только последние 2-15 минут записи)
	ДАТЧИК ДВИЖЕНИЯ	Включение/выключение функции автоматической записи при срабатывании детектора движения
	ДЛИТ ФАЙЛА	Выбор длительности фрагмента видеозаписи. ВЫКЛ (непрерывно) /1 мин/5 мин/10 мин/15 мин/30 мин
	ЗАПИСЬ ПРИ ВКЛ	Функция, заставляющая видеорегистратор начинать автоматически видеозапись сразу после подключения питания(при старте двигателя, например)

<b>ВИДЕО</b>	ЗАДЕРЖКА АВТОВКЛ	Время, через которое регистратор прекратит запись и выключится после отключения питания
	ЗАДЕРЖКА ВКЛ	<i>Задержка включения видео-регистратора, после подачи питания(например, 10 сек – задержка после подачи питания/запуска двигателя после которой включится регистратор и начнет запись)</i>
	ПОВОРОТ ВИДЕО	Переворот записываемого изображения (например, для установки регистратора объективом вниз при креплении к лобовому стеклу) <i>Внимание, управление джойстиком тоже переворачивается!</i>
	МІС	Включение/Выключение записи звука (микрофона)
<b>ФОТО</b>	РАЗМЕР	Выбор разрешения фотографии (5Мпикс – стандарт, 16 Мпикс – интерполяция)
	КАЧЕСТВО	Выбор качества съемки
	ТАЙМЕР	<i>Включения задержки съемки фотографии в 10 сек.</i>
	СЕРИЯ СНИМКОВ	Съемка последовательно 3-х кадров одним нажатием
	АВТО СНИМОК	<i>Включение автоматической фотосъемки через равный промежуток времени.</i>



<b>ПРОСМОТР</b>	Удалить/Delete	Удаление текущего или всех файлов
<b>СИСТЕМНЫЕ НАСТРОЙКИ</b>	ЯЗЫК	Выбор языка интерфейса
	ФОРМАТ	Принудительное форматирование карты памяти <i>Внимание! В процессе форматирования все файлы на карте памяти будут удалены!</i>
	ВРЕМЯ/ДАТА	Установка даты и времени <i>Внимание! При включенной функции Штамп Дата/время, информация, накладываемая на видео/фото, берется из настроек данного пункта! Будьте внимательны!</i>
	ШТАМП	Наложение штампа времени и даты на видеофайл
	ТИП TV	Тип ТВ-сигнала, Pal-стандарт для России
	ЗВУКОВОЙ СИГНАЛ	Подача звуковых сигналов при нажатии/съемке
	АВТОВЫКЛЮЧЕНИЕ	Автоматическое выключение видеорегистратора через промежуток времени при отсутствии каких-либо действий (запись, нажатия и т.п.)
	ЗНАЧЕНИЕ ПО УМОЛЧАНИЮ	Сброс настроек на заводские
	НОЧ РЕЖ.	
	КОНТРАСТ	Контрастность изображения

<b>СИСТЕМНЫЕ НАСТРОЙКИ</b>	ВСПЫШКА	Частота работы подсветки
	РЕЗКОСТЬ	Программное повышение резкости
	ISO	Ручная настройка светочувствительности
	БАЛАНС БЕЛОГО	<i>Ручная настройка баланса белого</i>
	ЭКСПОЗИЦИЯ	<i>Ручная настройка экспозиции</i>
	ВЕРСИЯ ПО	Версия программного обеспечения (Прошивки)

## Подключение к компьютеру/копирование файлов на компьютер

Для подключения к компьютеру используйте кабель **USB**. На экране отобразится надпись **USB ПОДКЛЮЧЕНИЕ**. В папке «Мой Компьютер» появится съемный диск. Записанные вами видео и фотографии будут сохранены на этом диске в папке: / **DCIM/100MEDIA**.

Вы можете сохранять, передавать, копировать, изменять файлы с помощью операционной системы.

## Возможные неисправности и методы их устранения

- Не удается записать видео или снять фотографию

*Проверьте наличие свободного места на карте памяти и блокировку карты.*

- Регистратор останавливает запись видеофайла в процессе съемки.

*Из-за высоких требований к скорости записи карты памяти, регистратор не успевает записать данные на карту. Пожалуйста, используйте карту памяти более высокого класса скорость. Рекомендуются карты SDHC CLASS6 и выше.*

- При попытке проигрывания видеофайла появляется сообщение с ошибкой.

*Возможно, повреждена структура файловой системы карты памяти. Отформатируйте карту памяти через меню системных настроек.*

- Изображение не появляется при подключении регистратора к телевизору через HDMI.

*Проверьте гнезда подключения регистратора и телевизора, проверьте, включен ли необходимый HDMI-вывод на телевизоре.*

- Изображение выглядит туманным/запыленным.

*Проверьте чистоту линзы, также, при перепаде температур (выход из дома на холод) линза может запотевать. Для чистки используйте только специальные средства, продающиеся в специализированных магазинах.*

- Изображение слишком яркое или слишком темное, по сравнению с реальными условиями съемки.

*Проверьте не установлена ли ручная коррекция экспозиции EV. По умолчанию значение должно быть +0.*

- Цвета изображения уходят в синеву или в желтизну

*Проверьте Баланс Белого(white balance). При необходимости, скорректируйте его вручную.*

- Вспышка не срабатывает, хотя установлена «принудительно».

*При недостаточном заряде батареи вспышка не срабатывает, также, вспышка не срабатывает, если включен режим АВТО, при достаточном количестве освещенности.*

- На изображении появляются белые линии.

*Измените частоту подсветки(light frequency) в системных настройках.*

- Некорректно отображаются дата и время на видеофайле/фотографии.

*Проверьте правильность установки даты и времени в системных настройках.*

## Спецификация

Матрица	5 МПикселей, 1/2.5" физический размер 1280x720@30 к/с. 848x480@60 к/с MPEG-4/AVC h.264 технология сжатия видеозаписи, формат MOV
Фото	5Мегапикселей; 8Мегапикселей (интерполяция); 12Мегапикселей (интерполяция); 16Мегапикселей (интерполяция); Формат JPEG
Объектив	4-элементный, 3.4мм f/3.0, широкоугольный, 120 градусов угол обзора
Зум	4-кратный цифровой
Дисплей	2.0" TFT, 640x480 точек
Вывод изображения	HDMI 1920x1080i50/1920x1080i60. AV-выход композитный, формат NTSC/PAL
Звук	Встроенные микрофон и динамик, запись в формате AAC
Память	32Мб встроенная, поддержка внешних карт памяти формата SDHC до 32Гб. <b>ВНИМАНИЕ! РЕКОМЕНДУЕТСЯ ИСПОЛЬЗОВАТЬ ВЫСОКОСКОРОСТНЫЕ КАРТЫ ПАМЯТИ CLASS6 и ВЫШЕ!</b>
Вспышка	Светодиодная, настраиваемая
Экспокоррекция	Ручная/Авто
Аккумулятор	1000мАч, 3.7В Li-ion NOKIA BL-5C - совместимый
Габаритные размеры	98,7x53,3x23 мм
Вес	89г
Рабочая температура	~ -10оС - +40оС
Рабочая влажность	10-80%

Разработано ЗАО «Электронные системы «Алкотел»  
Изготовлено: Шеньжень Самун Технолоджи, 518054, Шеньжень,  
округ Нашан, ул. Денглианг, центр Хенгу, здание Б, 4 этаж, офис 401  
(Shenzhen Samoon Technology Co., Ltd  
Room 401, Tower B, Floor 4, Hengyu Center, Dengliang Road,  
Nanshan District, Shenzhen, 518054)  
на заводе: Шеньжень Самун Технолоджи, ул. Донгбин,  
промышленный район Логчуантанг, секция Ц, Шеньжень, Китай  
(Shenzhen Samoon Technology Co., Ltd  
Block C, Longchuantang Industrial District, Dongbin Road, Nanshan Area,  
Shenzhen, China)  
по заказу и под контролем ЗАО «Электронные системы «Алкотел»  
Страна происхождения: Китай  
Импортер: ЗАО «Юнитрейд»  
Адрес: 107078 Москва,  
ул. Новая Басманная, д.14 стр.4